

【防水灯具一体型製品仕様】

1. 製品特徴

- LEDを使用した一般照明に長時間信頼性が保証

2. 製品サイズ

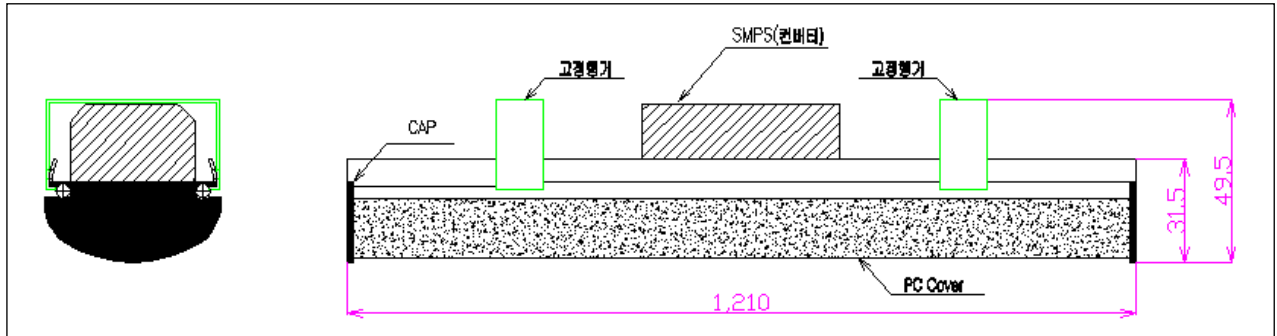

* 固定ハンガー仕様は、顧客の仕様に合わせて長さ調節が可能.

Part List

部品 No	品名	材質	部品 No	品名	材質
1	CAP	PC	4	PCB	FR4, CME-3
2	PC Cover*	PC	5	LED	SMD White LED
3	Body	Al	6	SMPS	SMPS

* PC Coverの場合 clear, semi-milky, milky Type中選択可能

3. 電気、光特性

Item	Symbol	Value (Ta=25°C)			
		Min	Typ	Max	
LED Converter	入力AC電圧	V	90	-	260
	入力電源周波数	Hz	-	60/50	-
	SMPS 出力電圧	V	32	36	40
	SMPS 出力電流	A	0.54	0.57	0.60
	Power Factor	%	90	95	-
LED Tube	総光量 * (5300K)	lm	2200	2500	-
	光効率 *(SMPS含め)	lm/W	100	110	-
	消費電力*(SMPS含め)	W	-	23	25
	Beam angle*	deg	-	200	-
	Color Rendering Index	Ra	80	-	-
	Color Temperature	K	3000K / 4000K / 5300K / 6500K		
	製品 Size	mm	1210 ± 2.0		
	重さ	g	900 ± 20		
	Base	-	-		
	Life Time	hrs	40,000	45,000	-

* 上記測定データは、メーカー機器にて測定。誤差は±10%以内。

4. Spectrum Data (Ta=25°C)

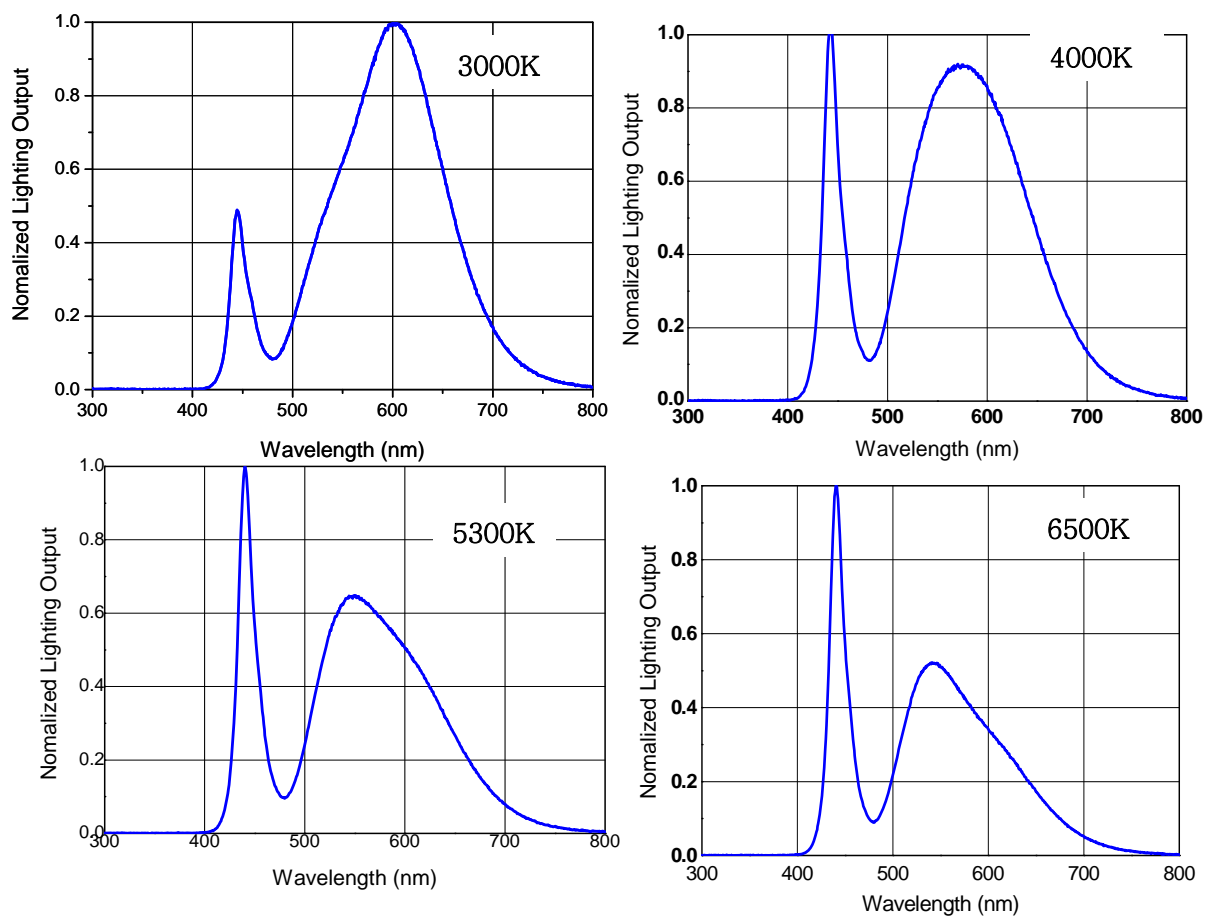

5. Beam Angle

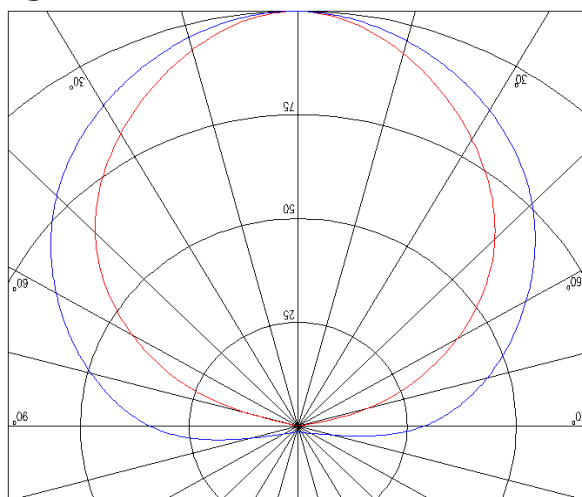

6. Color Temperature

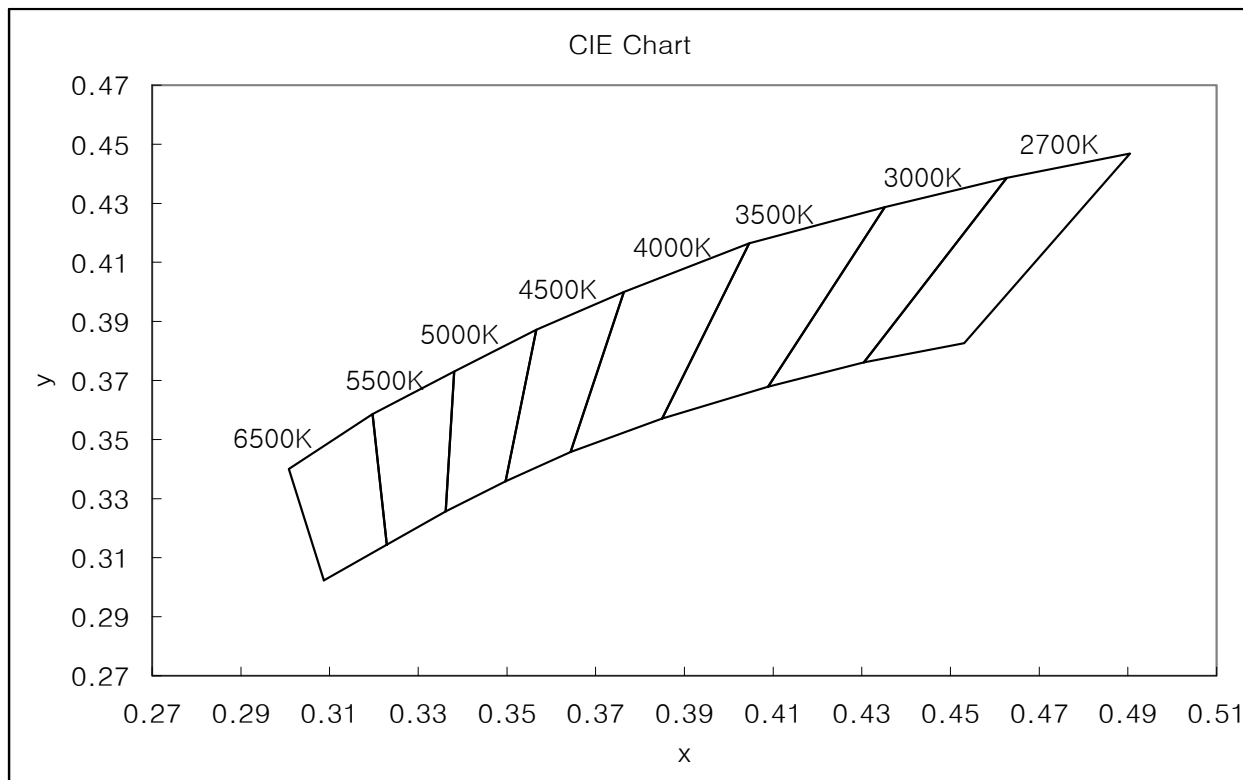

7. Packing

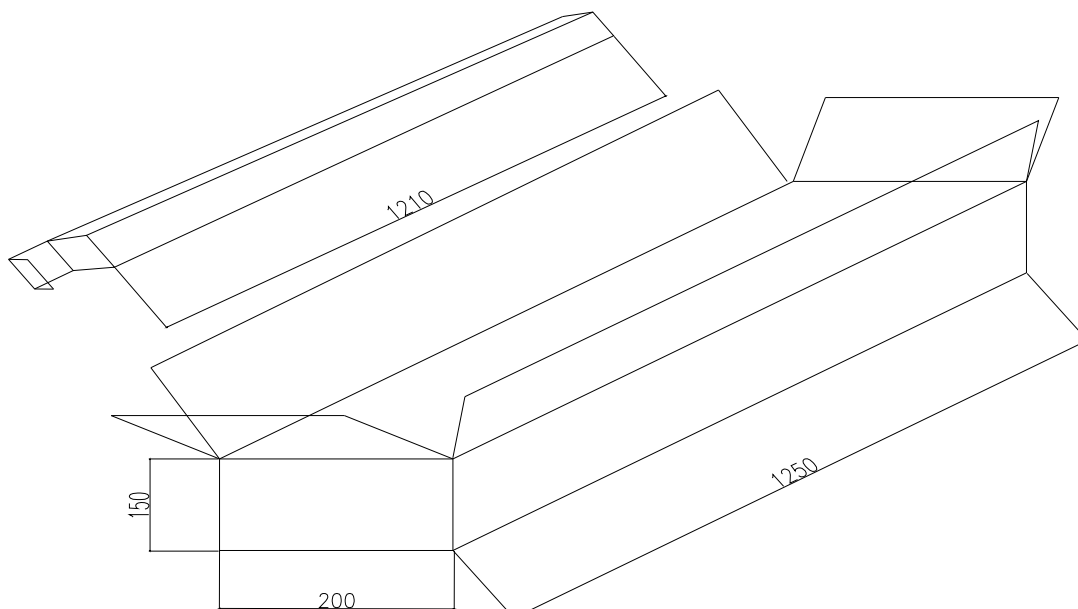

大BOX
10set / 大BOX

取扱い時 注意事項

1) 設置時注意事項

- 設置方法をよく理解してから設置して下さい.
 - 規定の付属品以外は 付着しないで下さい.
 - 配線作業時は必ず、電源を切断後作業して下さい
 - 感電する恐れがありますので、湿気のある場所では使用しないでください.
 - 回路が内装されていますので 任意の分解、組立はしないでください.
- 設置方法

【 ペンダント固定方式 】

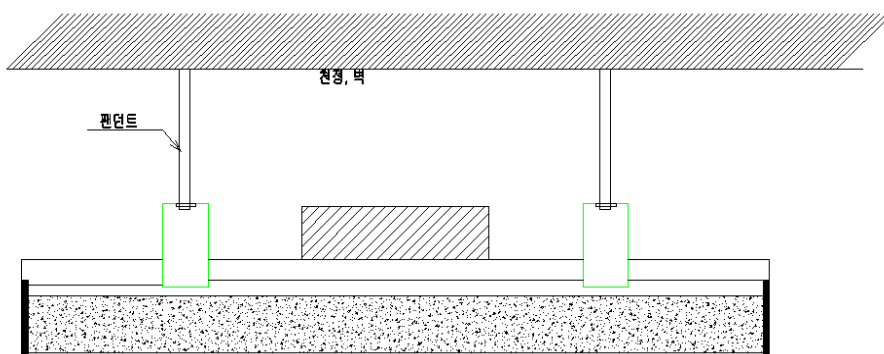

【 天井固定型 】

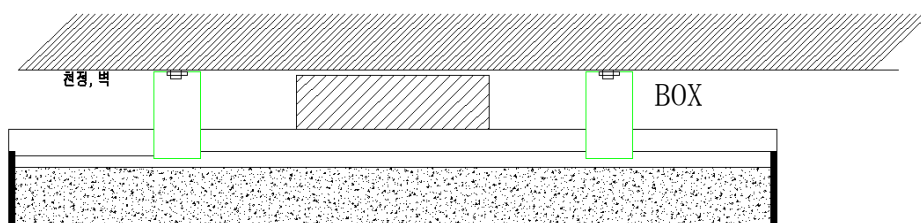

【 レースウェイ固定式】

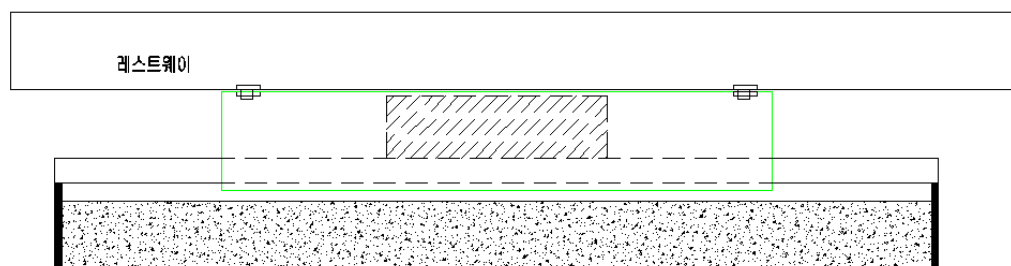

2) 保管, 運搬

- 湿気のあるところは避けて下さい
- 化学物質と一緒に保管しないでください.
- 重量のあるものを上に置かないでください.

- 運搬時、投げたりしないでください.
- 回路が内装されていますので 電氣的衝撃を与えないでください

3) A/S

- 製品に問題がある場合は本社もしくは販売店に連絡して措置して下さい.

製品履歴

Title	Specification for Approval		
Times	Date	Summary of revision	Remarks
1	2011.05.10	最初発行	R(0)
2	2013.04.25	仕様変更、フォーム変更	R(1)