

LEDだけじゃない！次世代照明はLVDに決まり！



プライム・スターの無電極ランプ総合カタログ

**眩しい！！**  
もしかして、目が疲れるLED  
使用していませんか？

60,000時間の長寿命



**プライム・スター株式会社**

〒107-0052

東京都港区赤坂5-5-9赤坂スバルビル7階

TEL:03-6869-6606

FAX:03-6869-6607

URL:www.primestar.co.jp

# 導入事例写真

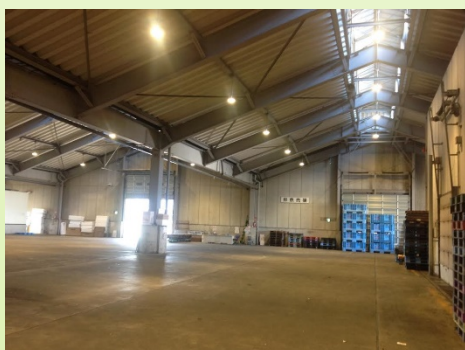



# 発光原理

無電極ランプは 水銀灯、メタルハライドに代わる 「省エネランプ照明」 です

無電極ランプシステムとは

長寿命、高効率、3波長で高演色の革新的な照明器具です

既存のメタルランプとは異なる無電極ランプは、ガスが封入された内部の電極（フィラメント、発光管）がない代わりに外部にフェライトコアを装備したランプです。

フェライトコアの低周波スイッチング(130~135Khz) が可能なインバータ（専用電子安定器）からエネルギーが供給されランプに磁界を発生させ、バルブ内部のボンアップガスを濾気させて発光させます。

60000時間の長寿命、高効率、3波長で高演色の目に優しい革新的な照明器具です。

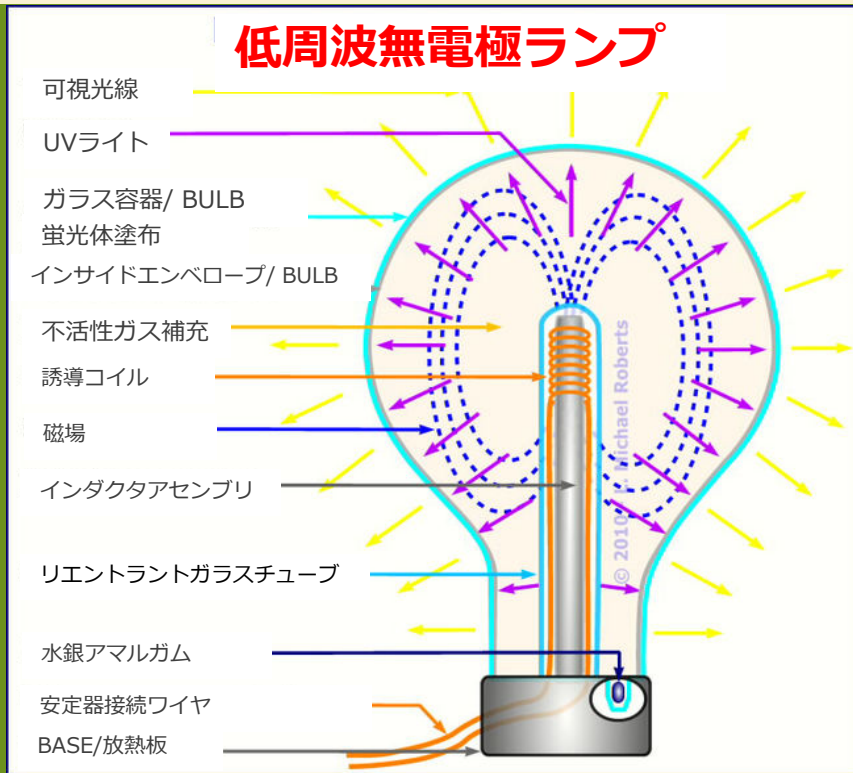

無電極ランプはE 39口金タイプもご用意。

LEDランプは水銀灯ランプに比べて遥かに重く、口金が重量に耐えれなくなり落下事故も心配されましたが安全に取付ける事が可能です。

## LEDランプの問題点

- ① コストが高い
- ② 熱処理対策が悪い
- ③ 明るさが不足
- ④ サイズが合わない
- ⑤ 重量が E 39口金では不安
- ⑥ 湿気に弱い
- ⑦ ギラツキが無く目に厳しい

解決！

## 無電極ランプ

水銀灯に近い光源ながら演色性は約2倍 (Ra80以上・3波長)  
6万時間の長寿命  
瞬間点灯・消灯が可能  
LEDに比べて熱と湿気に強い  
目に優しい  
価格がLEDに比べると安価

# 無電極ランプの特長



## 無電極ランプ(有効光束密度Plm)と水銀灯(Lm)との対比目安

無電極ランプ 消費電力	全光束(約) Lm	有効光束密度(約) Plm	対応する明るさのランプ 代替可能水銀灯
85W	6800	10600	水銀灯150~200W
100W	8000	12480	水銀灯250~300W
120W	9000	15200	水銀灯300~400W
150W	12000	18700	水銀灯300~400W
200W	16000	25000	メタルハライド400W・水銀灯700W
250W	20000	31200	水銀灯700W
300W	24000	37440	水銀灯1000W

## プライム・スターの無電極は高効率反射板を採用しているから明るい！

瞳孔が嫌うグレア（グレア：不快感や物の見えづらさを生じさせるような眩しさ）は、瞳に入ってくる光量が減少します。逆に、目にやさしい灯りは、瞳に入る光量が多く、照度計での数値よりも明るさを感じるという現象が起きます。無電極ランプが、同じ全光束の水銀灯より明るくなるのはこのためです。Plmは、これを指数にしたもので、計算方法は各照明の係数を掛けて計算することにより算出されます。また、無電極ランプは反射傘の角度など相性によって照度は変化します。一般的な水銀灯HF400Wの代替えとして120W~150Wの無電極ランプを推奨いたします。

## 水銀灯と年間の電気代を比較

無電極ランプの120W~150Wは、水銀灯の400W相当の明るさがあります。現在、御使用の水銀灯を無電極ランプに代えると、電気代はもちろん、CO2の削減！！（条件：1日12時間360日使用、1KWhあたり13円）



ワット数	水銀灯(400W)+ (電源65W)	無電極ランプ(150W)
年間消費電力	0.4KW×12h×360日=1,728KWh	0.15KW×12h×360日=648KWh
年間電気代	1,728KWh×13円/KWh=22,464円	648KWh×13円/KWh=8,424円

**消費電力は約70%削減！ 年間電気代も60%以上、削減できます！  
あわせて、基本料金デマンドも抑えることが可能！**

さらに約6万時間の長寿命で取り替え費用も少なく抑えられます！

番号	写真	型番号	消費電力	代替水銀灯種類ほか
1		VL35 VL55	35W 55W	水銀灯100~150W代替 室内外用電球形無電極ランプ E26口金 電源外付けはIP65防水仕様 電源内臓or外付け
2		BA-F 80 TypeS BA-F 120 TypeS	80W 120W	水銀灯150~400W代替 室内外用電球形無電極ランプ E39口金 IP65防水仕様・サージ20000V 200V専用 電源込
3	★★★★ 	BA-F 85 TypeG BA-F 100 TypeG BA-F 150 TypeG BA-F 200 TypeG	85W 100W 150W 200W	水銀灯150~700W代替 室内外用電球形無電極ランプ E39口金・200V専用 電源込
4		BA-F 80 TypeD BA-F 120 TypeD	80W 120W	水銀灯150~400W代替 室内外用電球形無電極ランプ E39口金・電源込 IP43 / IP65防水機能あり
5	★★★★ 	SUBARU R-2N 100 SUBARU R-2N 150 SUBARU R-2N 200	100W 150W 200W	人気のSUBARU R2の後継機種 水銀灯250~700W代替 室内高天井照明 壁も明るくなります 電源一体型吊下げタイプ 専用PCカバー標準装備 200V専用
6		SUBARU R-2 100 SUBARU R-2 150 SUBARU R-2 200	100W 150W 200W	水銀灯250~700W代替 室内高天井照明 壁も明るくなります 電源一体型吊下げタイプ PCカバーオプション装備 200V専用
7	★★★★ 	SUBARU 150 SUBARU 200 SUBARU 300	150W 200W 300W	屋外水銀灯投光器 250W~1000W代替 LEDに比べて光が広がります IP65防水仕様 LEDでは1000Wクラスの照明 は放熱の問題がありますが、 無電極なら安心してご利用可 能です、PCカバー標準装備 200V専用

番号	写真	型番号	消費電力	代替え水銀灯種類ほか
8		MUSASHI 120 MUSASHI 150 MUSASHI 200 MUSASHI 250	120W 150W 200W 250W	水銀灯250~700W代替 室内高天井照明 壁も明るくなります 電源一体型吊下げタイプ PCカバーオプション装備
9	★★ 	MUSASHI SR100 MUSASHI SR150 MUSASHI SR200	100W 150W 200W	塩害対策済み（プール仕様） 水銀灯250~700W代替 室内高天井照明 壁も明るくなります 電源一体型吊下げタイプ PCカバー標準装備
10	★★ 	MUSASHI SS120 MUSASHI SS150 MUSASHI SS200	120W 150W 200W	最薄高さ281mm 水銀灯250~700W代替 室内高天井照明 壁も明るくなります 電源一体型吊下げタイプ PCカバー標準装備
11		SUBARU 85 SUBARU 100	85W 100W	屋外水銀灯投光器 250W~400W代替 IP65防水仕様
12	★★ 	SUBARU Z-1 150	150W	屋外水銀灯灯光器 350~400W代替 IP65防水仕様 テニス場など野外の投光器 グレアなし コンパクト設計
13	★★ 	ST-150	150W	街路灯専用 熱に強い 既存灯具に装着可能
14	★★ 	SUBARU ST01-100	100W	街路用専用無電極ランプ IP65防水仕様
15		SUBARU ST01-150 SUBARU ST01-200	150W 200W	街路用専用無電極ランプ IP65防水仕様

番号	写真	型番号	消費電力	代替え水銀灯種類ほか
16		SUBARU Z1N 150 SUBARU Z1N 200	150W 200W	水銀灯400～700W代替 屋外トンネル・道路照明 IP65防水機能あり
17		TL8-150E TL8-200E TL8-250E TL8-300E TL8-400E	150W 200W 250W 300W 400W	水銀灯250～1300W代替 屋外トンネル・道路照明 IP65防水機能あり LEDでは1300Wクラスの照明は放熱の問題がありますが、無電極なら安心してご利用可能です
18		GC18d-120E GC18d-150E GC18d-200E GC18d-250E GC18d-300E	120W/150W 200w/250W 300W	水銀灯250～1000W代替 室内高天井照明 壁も明るくなります 電源一体型吊下げタイプ PCカバー標準装備
19		GT2-150E GT2-200E GT2-250E GT2-300E	150W 200W 250W 300W	水銀灯1000W代替 屋外駐車場・野球場照明 IP55防水機能あり LEDでは1000Wクラスの照明は放熱の問題がありますが、無電極なら安心してご利用可能です
20		GC18-250E GC18-300E GC18-400E	250W 300W 400W	水銀灯700～1300W代替 LEDでは1300Wクラスの照明は放熱の問題がありますが、無電極なら安心してご利用可能です。 室内高天井用照明
21		GC18-100E GC18-150E GC18-200E GC18-250E GC18-300E	100W/150W/ 200W/250W/3 00W	水銀灯150～1000W代替 室内高天井照明 本タイプは外側カバーが透明。 天井も明るくなります

型番・形状などが変更になる場合がございます。



お問い合わせ : プライム・スター株式会社 東京都港区赤坂5丁目5番9号赤坂スバルビル 7階

電話 : 03-6869-6606 FAX : 03-6869-6607

www.primestar.co.jp



番号	写真	型番号	消費電力	代替水銀灯種類ほか
22		WJZ 40H.RZ	40W	水銀灯100W代替 室内外電球形 E26口金
23		12E・15E 18E・ 20E・23E・35E・ 55E・85E	12W・15W・ 18W・20W・ 23W・35W 55W・85W	水銀灯40W～250W代替 室内ダウンライト 灯具一体で簡単施工
24		ZY1-120E / ZY1- 150E ZY1-200E / ZY1- 250E ZY1-300E	120W/150W/2 00W/250W/30 0W	水銀灯250W～1000W代替 屋外投光照明 IP65防水機能あり
25		ZY-120E ZY-150E ZY-200E	120W 150W 200W	水銀灯250～700W代替 屋外投光照明 IP65防水機能あり



型番・形状などが変更になる場合がございます。

お問い合わせ : プライム・スター株式会社 東京都港区赤坂5丁目5番9号赤坂スバルビル 7階

電話 : 03-6869-6606 FAX : 03-6869-6607

[www.primestar.co.jp](http://www.primestar.co.jp)

# 無電極プラズマランプ VL35・55 電源外付け

ボールタイプ35w・55w

E26口金

プライム・スターのVLシリーズ (IP65防水仕様)

35W



55W

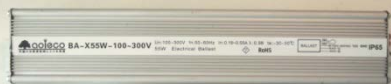

ランプ交換だけの簡単工事で  
街路灯始め様々な場所で、簡  
易に適応可能。

※既設水銀灯の安定器バイパス  
工事が必要です。  
※保証期間は3年。

60,000時間の長寿命

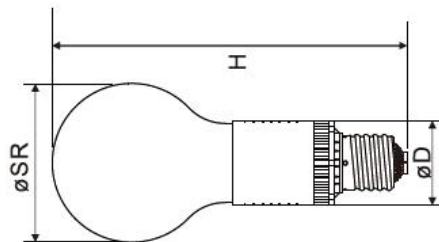

ボールタイプは他にも  
80W・120W・150Wをご用意  
LEDに比べて熱と湿度に強い

品番	ランプサイズ (mm)					インバータサイズ	
	H	SR	D	重量	口金		
VL35	200	85	57	385g	E26	W: 343 D: 54 H: 55 (mm)	950g
VL55 (E26)	200	85	57	385g	E26 E39		

品番	消費電力	定格電圧	定格寿命	全光束	有効光束密度	力率	演色性	色温度	推奨使用環境
VL35	35w	100~300V	60000 h	2275 lm	4209 Plm	≥0.95	Ra80	5000k	-5℃~60℃
VL55	55w			3575 lm	6614 Plm				

長寿命：60,000時間

低消費電力：従来照明の1/2~1/5に軽減

瞬間点灯・瞬時再点灯可能

グレアのない目に優しい光

表面温度70~90℃と低い

高演色性 (Ra80以上) 自然光に近い光

虫が集まりにくい

IP65 (防水仕様)



プライム・スター株式会社

〒107-0052

東京都港区赤坂5-5-9赤坂スバルビル7階

TEL:03-6869-6606

FAX:03-6869-6607

URL:www.primestar.co.jp

- 製品の色は印刷物ですので実際の色と若干異なる場合があります。
- 製品の定格およびデザインは改善等のため予告なく変更する場合があります。

# 無電極プラズマランプ インバータ内蔵型

## VL18・35W 電源内臓

E26口金

### プライム・スターのVLシリーズ (電源内臓タイプ)

18W

35W

ランプ交換だけの簡単工事で街路灯等  
様々な場所で、簡易に適応可能。

※既設水銀灯の安定器バイパス  
工事が必要です。  
※保証期間は2年。

LEDに比べて熱と湿度に強い



### 3波長で自然な色合い

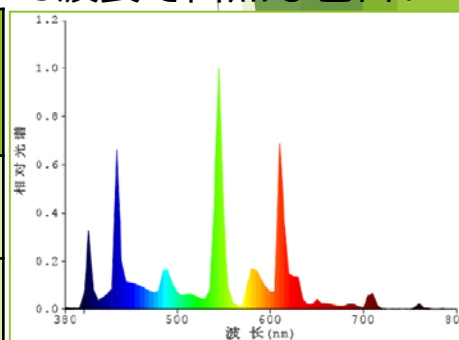

品番	サイズ			重量	口金
	H	SR	D		
VL-18E	180	80	58	252g	E26
VL-35E	215	85	74	319g	E26

ボールタイプは他にも80W・120W・150Wをご用意

品番	消費電力	定格電圧	定格寿命	全光束	有効光束密度	力率	演色性	色温度	推奨使用環境
VL-18E	18W	100V 200V	20000h	1080lm	2117Plm	≥0.55	Ra80	5000K	-5℃~60℃
VL-35E	35W			2170lm	4253Plm				

長寿命：30,000時間  
 低消費電力：従来照明の1/2~1/5に軽減  
 瞬間点灯・瞬間再点灯可能  
 グレアのない目に優しい光  
 表面温度70~90℃と低い  
 高演色性 (Ra80以上) 自然光に近い光  
 虫が集まりにくい



## プライム・スター株式会社

〒107-0052  
 東京都港区赤坂5-5-9赤坂スパビル7階  
 TEL:03-6869-6606  
 FAX:03-6869-6607  
 URL:www.primestar.co.jp

●製品の色は印刷物ですので実際の色と若干異なる場合があります。  
 ●製品の定格およびデザインは改善等のため予告なく変更する場合があります。

# 無電極プラズマランプ

電源外付け

E39口金

## BA-F 85・100・150TypeG

60,000時間の長寿命

既存灯具がそのまま使える!

E39口金だから既存灯具がそのまま使用可能です。

135Khzの低周波ランプ  
放熱性能トップクラス

85W・100W・150W

EMC・EMI対策済み135Khzの低周波駆動方式を実現。

EMC・EMIの問題を解決最適化設計されたノイズフィルタを使用し、電磁波の認証試験合格済み (CE・PSE・NRTL・KC・TUV・CCC認証済み)、3波長の綺麗な発色



E39口金



### 有効光束密度 (PLM)

BA-F85 TypeG	9,400LM
BA-F100 TypeG	12,000LM
BA-F150 TypeG	20,000LM

- ☆衝撃や振動に強く、サージ対策 (6,000ボルトまでショート時、瞬間消灯・再復元機能搭載)
- ☆最高級フィルタ採用 (通信機器に電波・信号の干渉なし)
- ☆摂氏105度時10,000時間の長寿命電解コンデンサ採用

品番	消費電力	定格電圧	定格寿命	全光束	力率	演色性	色温度	推奨使用環境
BA-F85 TypeG	85w	200V	60000時間	6000Lm	≥0.95	Ra80	5000k	-5℃~60℃
BA-F100 TypeG	100W			8000Lm				
BA-F150 TypeG	150w			12000Lm				

長寿命：60,000時間、低消費電力：従来照明の1/2~1/5に軽減、瞬間点灯・瞬時再点灯可能  
グレアのない目に優しい光、表面温度70~90℃、高演色性 (Ra80以上) 自然光に近い光  
虫が集まりにくい、3波長

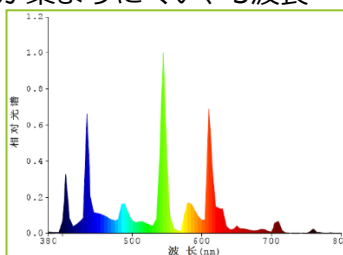

## プライム・スター株式会社

〒107-0052

東京都港区赤坂5-5-9赤坂スバルビル7階

TEL:03-6869-6606

FAX:03-6869-6607

●製品の色は印刷物ですので実際の色と若干異なる場合があります。  
●製品の定格およびデザインは改善等のため予告なく変更する場合があります。URL:www.primestar.co.jp

# 無電極プラズマランプ

130Khz

E39口金

## BA-F80・120TypeS 電源外付け

既存灯具がそのまま使える!

E39口金だから既存灯具がそのまま使用可能です。

80W

120W



E39口金

60,000時間の長寿命



3波長

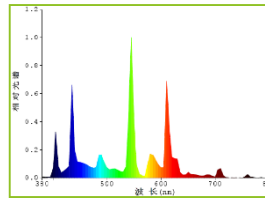

クラス最高性能



### 有効光束密度 (PLM)

BA-F80 TypeS 9,400LM

BA-F120 TypeS 15,200LM

☆130Khzの低周波駆動方式を実現し、EMC・EMIの問題点を解決 ☆最適化設計されたノイズフィルタを使用し、電磁波の認証試験合格済み (CE・PSE・UL・KCPSE・KSO・CE・SIRIM、RoHS認証済み)

☆衝撃や振動に強く、サージ対策は業界最高クラス20,000ボルトまでショート時、瞬間消灯・再復元機能搭載 ☆最高級フィルタ採用 (通信機器に電波・信号の干渉なし)

品番	消費電力	定格電圧	定格寿命	全光束	力率	演色性	色温度	推奨使用環境
BA-F80 TypeS	80w	200V 専用	60000 時間	6000Lm	≥0.98	Ra80	5000k	-5℃~60℃
BA-F120 TypeS	120w			9000Lm				
品番		ランプサイズ			電源サイズ			
BA-F80 TypeS		110(D) X 236(H) / 0.75Kg			257 X 100 X 54 / 1.3Kg			
BA-F120 TypeS		129(D) X 261(H) / 0.85Kg			257 X 100 X 54 / 1.3Kg			

長寿命：60,000時間  
 低消費電力：従来照明の1/2~1/5に軽減  
 瞬間点灯・瞬時再点灯可能  
 グレアのない目に優しい光  
 表面温度70~90℃と低い  
 高演色性 (Ra80以上) 自然光に近い光  
 虫が集まりにくい



プライム・スター株式会社

〒107-0052

東京都港区赤坂5-5-9赤坂スバルビル7階

TEL:03-6869-6606

FAX:03-6869-6607

URL:www.primestar.co.jp

●製品の色は印刷物ですので実際の色と若干異なる場合があります。  
 ●製品の定格およびデザインは改善等のため予告なく変更する場合があります。

# 無電極プラズマランプ

## 型番号 BA-F80・BA-F120 TypeD

### 80W



### 120W



**E39口金**

水銀灯150W・250W・400W水銀灯代替

電球タイプで水銀灯と交換するだけ

LEDに比べてギラツキなし

LEDに比べて熱と湿度に強い

目に優しい

### 既存灯具がそのまま使える!

E39口金だから既存灯具がそのまま使用可能です。

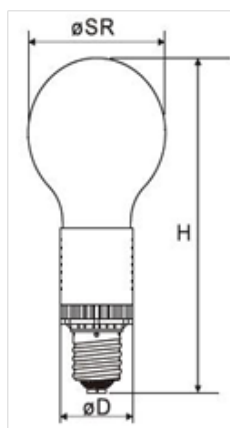

ランプサイズ	80W	120W
SR(mm)	110	135
H(mm)	240	270
D(mm)	60	60
重量(kg)	490	550
口金D	E39	E39

長寿命：60,000時間

低消費電力：従来照明の1/2～1/5に軽減

瞬間点灯・瞬時再点灯可能

グレアのない目に優しい光

表面温度70～90℃と低い

高演色性（Ra80以上）自然光に近い光

虫が集まりにくい

IP43・IP65（防水仕様）あり

高い発光効率：白熱電球の約4倍の発熱効率であるため、同じ明るさを得るのに約1/4の電力で済みます。

ボール型のため、工事施工、取り扱いも簡単

道路、駐車場、交通広場、商店街、工場構内等の野外照明、光照明、野球場、ゴルフ場等の各種スポーツ施設照明、公園、庭園樹木の照明、工場、体育館等の高天井照明、電鉄各社など

#### 製品仕様

	型番号	消費電力	定格寿命	全光束	有効光束密度	演色性	色温度
ランプ	BA-F80 TypeD	80W	60,000H	5,200～ 5,600lm	9,600～ 10,300Plm	Ra80	2700/5000K
	BA-F120 TypeD	120W	60,000H	7,800～ 8,400lm	14,400～ 15,500Plm	Ra80	2700/5000K

	入力電圧	力率	サイズ	重量(IP 別)	規格ほか
インバーター	90～270V	0.95以上	IP43 : W200XD92XH50mm IP65 : W343XD54XH55mm	IP43 : 700g IP65 : 950g	PSE EMC RoHs

販売 : プライム・スター株式会社

[www.primestar.co.jp](http://www.primestar.co.jp)

TEL:03-6869-6606 FAX:03-6869-6607

東京都港区赤坂5丁目5番9号赤坂スバルビル 1階ショールーム

※記載内容は予告なく変更される場合がございます。

# 無電極プラズマランプ 灯具一体型

## SUBARU R-2N 昇 100・150・200

人気のSUBARU R2シリーズがパワーアップして新登場！  
工場、倉庫、体育館、スポーツ施設、自動車工場 他向け

灯具写真

電源と電球は灯具一体型

60,000時間の長寿命



高照度反射板使用

サイズ: ø 530\*415mm

- ☆60,000時間の長寿命
- ☆高照度アルミ反射板
- ☆瞬間点灯・消灯
- ☆使用温度：-5度～60度
- ☆高演色Ra80・3波長・ギラツキなし・フリッカーなし

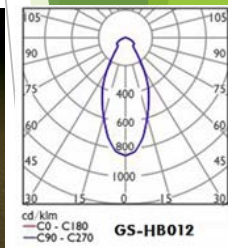

道路、駐車場、交通広場、商店街、工場構内等の野外照明、光照明、野球場、ゴルフ場等の各種スポーツ施設照明、公園、庭園樹木の照明、工場、体育館等の高天井照明、電鉄各社など

品番	消費電力	定格電圧	定格寿命	全光束	力率	演色性	色温度	推奨使用環境
SUBARU R-2N100	100W	200V	60000時間	8000Lm	≥0.98	Ra80	5000k	-5℃～60℃
SUBARU R-2N150	150W			12000Lm				
SUBARU R-2N200	200W	200V	60000時間	16000Lm	≥0.98	Ra80	5000K	-5℃～60℃

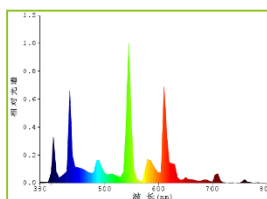

●製品の色は印刷物ですので実際の色と若干異なる場合があります。  
●製品の定格およびデザインは改善等のため予告なく変更する場合があります。



PRIME STAR

プライム・スター株式会社

〒107-0052

東京都港区赤坂5-5-9赤坂スバルビル7階

TEL:03-6869-6606

FAX:03-6869-6607

URL:www.primestar.co.jp

# 無電極プラズマランプ 灯具一体型

## SUBARU R-2 吊 100・150・200

工場、倉庫、体育館、スポーツ施設、自動車工場 他向け

LEDに比べて熱と湿度に強い

目に優しい

ランプ・電源BOX・チェーン写真

灯具写真

E39口金  
故障時はランプ  
のみ交換可能

60,000時間の長寿命



E39口金

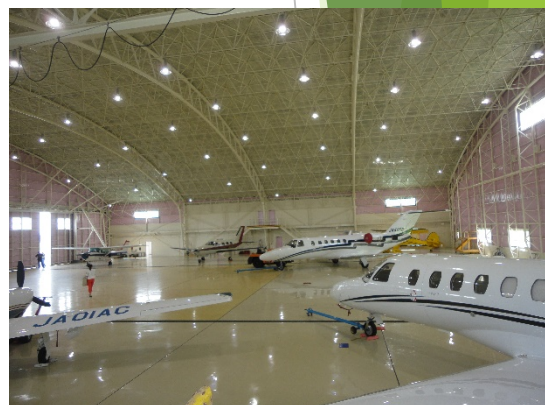

- ☆60,000時間の長寿命
- ☆高照度アルミ反射板
- ☆瞬間点灯・消灯
- ☆使用温度：-5度~60度
- ☆高演色Ra80・3波長・ギラツキなし・フリッカーなし

道路、駐車場、交通広場、商店街、工場構内等の野外照明、光照明、野球場、ゴルフ場等の各種スポーツ施設照明、公園、庭園樹木の照明、工場、体育館等の高天井照明、電鉄各社など

品番	消費電力	定格電圧	定格寿命	全光束	力率	演色性	色温度	推奨使用環境
SUBARU R-2 100	100W	200V	60000時間	8000Lm	≥0.98	Ra80	5000k	-5℃~60℃
SUBARU R-2 150	150W			12000Lm				
SUBARU R-2 200	200W	200V	60000時間	16000Lm	≥0.98	Ra80	5000K	-5℃~60℃

品番

灯具サイズ・重量

MUSSHI120・150・200

Φ505 x 560 / 3.9Kg

PCカバーオプション有

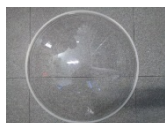

プライム・スター株式会社

〒107-0052

東京都港区赤坂5-5-9赤坂スバルビル7階

TEL:03-6869-6606

FAX:03-6869-6607

URL:www.primestar.co.jp

●製品の色は印刷物ですので実際の色と若干異なる場合があります。  
●製品の定格およびデザインは改善等のため予告なく変更する場合があります。



# 無電極プラズマランプ 投光器 IP65 SUBARU 昂 150・200・300

防水仕様・屋外で使用可能！テニス・フットサル場・産廃工場など

目に優しい

LEDに比べて熱と湿度に強い

## 灯具写真



60,000時間の長寿命



- ☆60,000時間の長寿命
- ☆高照度アルミ反射板
- ☆瞬間点灯・消灯
- ☆使用温度：-5度～60度
- ☆高演色Ra80以上・3波長・ギラツキなし・フリッカーなし
- ☆IP65防塵・防水仕様

道路、駐車場、交通広場、商店街、工場構内等の野外照明、光照明、野球場、ゴルフ場等の各種スポーツ施設照明、公園、庭園樹木の照明、工場、体育館等の高天井照明、電鉄各社など

品番	消費電力	定格電圧	定格寿命	全光束	力率	演色性	色温度	推奨使用環境
SUBARU 150	150W	200V	60000時間	11000Lm	≥0.96	Ra80以上	5000k	-5℃～60℃
SUBARU 200	200W			15000Lm				
SUBARU 300	300W			23000Lm				

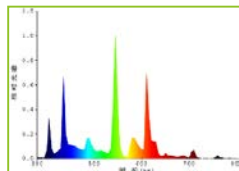

プライム・スター株式会社

〒107-0052

東京都港区赤坂5-5-9赤坂スバルビル7階

TEL:03-6869-6606

FAX:03-6869-6607

URL:www.primestar.co.jp

●製品の色は印刷物ですので実際の色と若干異なる場合があります。  
●製品の定格およびデザインは改善等のため予告なく変更する場合があります。

# 無電極プラズマランプ 灯具一体型

## MUSASHI 武蔵 120・150・200・250

工場、倉庫、体育館、スポーツ施設、自動車工場 他向け

灯具写真



目に優しい

LEDに比べて熱と湿度に強い

60,000時間の長寿命

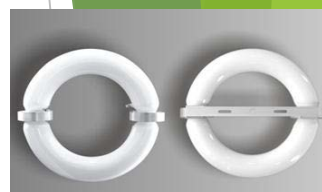

- ☆60,000時間の長寿命
- ☆高照度アルミ反射板
- ☆瞬間点灯・消灯
- ☆使用温度：-5度～40度
- ☆高演色Ra83・3波長・ギラツキなし・フリッカーなし

道路、駐車場、交通広場、商店街、工場構内等の野外照明、光照明、野球場、ゴルフ場等の各種スポーツ施設照明、公園、庭園樹木の照明、工場、体育館等の高天井照明、電鉄各社など

品番	消費電力	定格電圧	定格寿命	全光束	力率	演色性	色温度	推奨使用環境
MUSASHI 120	120W	200V	60000時間	9600Lm	≥0.96	Ra80以上	5000k	-5℃～60℃
MUSASHI 150	150W			12000Lm				
MUSASHI 200	200W	200V	60000時間	16000Lm	≥0.96	Ra80以上	5000K	-5℃～60℃
MUSASHI 250	250W	200V	60000時間	20000Lm	≥0.96	Ra80以上	5000K	-5℃～60℃

品番

灯具サイズ・重量

MUSASHI120・150・200・250

Φ518 x 470 / 4.5・5.5Kg

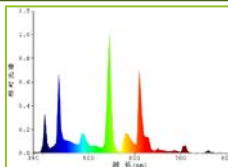

プライム・スター株式会社

〒107-0052

東京都港区赤坂5-5-9赤坂スバルビル7階

TEL:03-6869-6606

FAX:03-6869-6607

URL:www.primestar.co.jp

●製品の色は印刷物ですので実際の色と若干異なる場合があります。  
●製品の定格およびデザインは改善等のため予告なく変更する場合があります。

# 無電極プラズマランプ 灯具一体型 MUSASHI武蔵 SR 100・150・200

塩害・塩素対策済み！プールの使用に最適です！

## SUS-COAT L-316 BRIGHT

(Stainless steel Coating)



### 【耐高温腐食抑制用ステンレス鋼のコーティング剤】

MUSASHI-SRには通常の防食防止粉体塗装装に加え、「**SUS-COAT-L-316**」の塗装を施しております。塗装により、特に塩害・塩素などに強いとされる、ステンレス鋼 316 Lの連続的な被膜を灯具の表面に形成し、ステンレス同様の完璧な保護効果をもたらします。厚さ0.3 $\mu$ mの被膜で、魚のウロコのような連続的なラミネートフィルム効果が期待できます。強いステンレス皮膜を形成し、腐食、浸食、錆、損傷、摩耗、火、長い時間のための汚染等に対して材料を保護します。また、熱にもステンレス鋼の優れた機能に基づく耐久性がございます。損傷や水、湿気、熱による磨耗に対する優れた保護力を示しています。

品番	消費電力	定格電圧	定格寿命	全光束	力率	演色性	色温度	推奨使用環境
MUSASHI SR 100	100W	200V	60000時間	8000Lm	$\geq 0.98$	Ra80	5000k	-5℃~60℃
MUSASHI SR 150	150W			12000Lm				
MUSASHI SR 200	200W	200V	60000時間	16000Lm	$\geq 0.98$	Ra80	5000K	-5℃~60℃

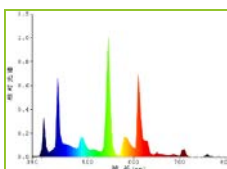

プライム・スター株式会社

〒107-0052 東京都港区赤坂5-5-9赤坂スバルビル7階

TEL:03-6869-6606

FAX:03-6869-6607

URL:www.primestar.co.jp

# 無電極プラズマランプ 灯具一体型 MUSASHI武蔵 SS 100・150・200

工場、倉庫、体育館、スポーツ施設、自動車工場 他向け

60,000時間の長寿命

器具の高さ281センチの最薄灯具

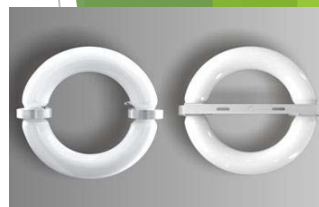

- ☆60,000時間の長寿命
- ☆高照度アルミ反射板
- ☆瞬間点灯・消灯
- ☆使用温度：-5度~60度
- ☆高演色Ra80以上・3波長・ギラツキなし・フリッカーなし

道路、駐車場、交通広場、商店街、工場構内等の野外照明、光照明、野球場、ゴルフ場等の各種スポーツ施設照明、公園、庭園樹木の照明、工場、体育館等の高天井照明、電鉄各社など

品番	消費電力	定格電圧	定格寿命	全光束	力率	演色性	色温度	推奨使用環境
MUSASHI SR 100	100W	200V	60000時間	8000Lm	≥0.98	Ra80	5000k	-5℃~60℃
MUSASHI SR 150	150W			12000Lm				
MUSASHI SR 200	200W	200V	60000時間	16000Lm	≥0.98	Ra80	5000K	-5℃~60℃

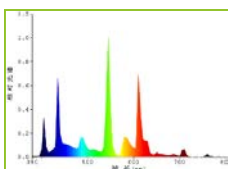

プライム・スター株式会社

〒107-0052 東京都港区赤坂5-5-9赤坂スバルビル7階

TEL:03-6869-6606

FAX:03-6869-6607

URL:www.primestar.co.jp

# 無電極プラズマランプ 投光器 IP65 SUBARU 昴 85・100

60,000時間の長寿命

工場、倉庫、体育館、スポーツ施設、自動車工場 他向け

灯具写真



ランプ写真



E39口金

目に優しい

道路、駐車場、交通広場、商店街、工場構内等の野外照明、光照明、野球場、ゴルフ場等の各種スポーツ施設照明、公園、庭園樹木の照明、工場、体育館等の高天井照明、電鉄各社など

LEDに比べて熱と湿度に強い

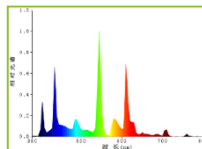

- ☆ 60,000時間の長寿命
- ☆ アルミダイキャスト製ボディー
- ☆ 腐食防止粉体塗装
- ☆ 高照度アルミ反射板
- ☆ 防水性能：IP65防塵・防水仕様
- ☆ 瞬間点灯・消灯
- ☆ 推奨使用温度：-5度～60度
- ☆ 高演色Ra80・3波長・ギラツキなし・フリッカーなし

品番	消費電力	定格電圧	定格寿命	全光束	力率	演色性	色温度	推奨使用環境
SUBARU 85	85w	200V	60000時間	6800Lm	≥0.98	Ra80	5000k	-5℃~60℃
SUBARU 100	100w			7000Lm				
品番		灯具サイズ		電源サイズ				
SUBARU85・100		Φ430 x 365		167 X 94 X 54				

85W →水銀灯250相当  
100W →水銀灯250～300W 相当



プライム・スター株式会社

〒107-0052  
東京都港区赤坂5-5-9赤坂スバルビル7階  
TEL:03-6869-6606  
FAX:03-6869-6607  
URL:www.primestar.co.jp

●製品の色は印刷物ですので実際の色と若干異なる場合があります。  
●製品の定格およびデザインは改善等のため予告なく変更する場合があります。

# 無電極プラズマランプ 投光器 IP65

## SUBARU 昴 Z-1 150

60,000時間の長寿命

工場、倉庫、体育館、スポーツ施設、自動車工場 他向け

### 灯具写真



- ☆ 60,000時間の長寿命
- ☆ 高照度アルミ反射板
- ☆ 防水性能：IP65
- ☆ 瞬間点灯・消灯
- ☆ 推奨使用温度：-5度～60度
- ☆ 高演色Ra80
- ☆ 3波長・ギラツキなし・フリッカーなし

目に優しい

LEDに比べて熱と湿度に強い

無電極ランプは水銀灯などの高出力HID照明の代替照明として大幅な省エネ節電が可能です。IP65の防水防塵仕様なので、屋外の看板投光用や街灯、防犯灯、駐車場灯として適しています。

### ■ 交換/代替対象製品

屋外看板投光、駐車場、間接照明 他

電源：200V

色温度：5,000K

定格寿命：60,000時間

保証期間納品より5年間

IP65防塵・防水仕様

### ■ 交換の目安

150W → 水銀灯350～450W 相当

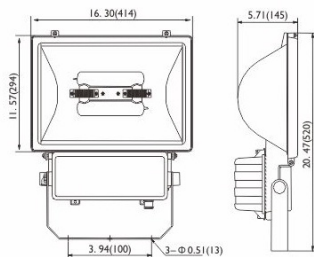

### IP65 屋外投光用 無電極ランプ

型番	定格寿命	消費電力	電圧	口金	色温度	演色性	全光束
	(時間)	(W)	(V)	(E)	(K)	(Ra)	(Lm)
SUBARU Z-1	60,000	150	200V	-	5,000	80以上	12,000

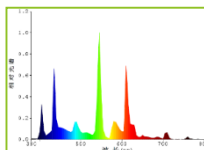

プライム・スター株式会社

〒107-0052

東京都港区赤坂5-5-9赤坂スバルビル7階

TEL:03-6869-6606

FAX:03-6869-6607

URL:www.primestar.co.jp

● 製品の色は印刷物ですので実際の色と若干異なる場合があります。  
● 製品の定格およびデザインは改善等のため予告なく変更する場合があります。

# 無電極プラズマランプ 街路灯専用灯具

## SUBARU ST-150 クリア・ポリカーボネイト

街路灯専用ランプ

目に優しい  
LEDに比べて熱と湿度に強い

灯具写真

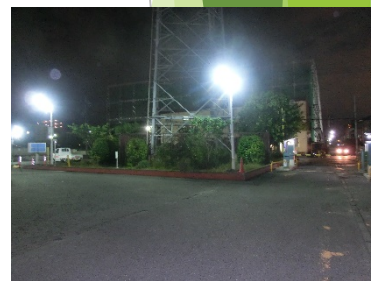
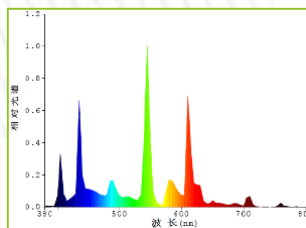
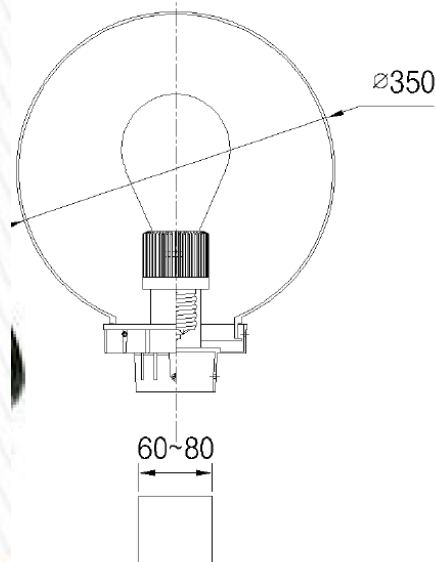

➤LEDに比べて熱と湿気に強い無電極ランプですが、360度光が広がるため上方に灯りが漏れます。リフレクター付きの専用灯具なら下方向に灯りを集中することが可能です。

品番	消費電力	定格電圧	定格寿命	全光束	力率	演色性	色温度	推奨使用環境
BA-F150 TypeG	150w	200V	60000時間	12000Lm	≥0.95	Ra80	5000k	-5℃~60℃

道路、駐車場、交通広場、商店街、工場構内等の野外照明、光照明、野球場、ゴルフ場等の各種スポーツ施設照明、公園、庭園樹木の照明、工場、体育館等の高天井照明、電鉄各社など

重量：約2300g（ランプ・電源は除く）



プライム・スター株式会社

〒107-0052  
東京都港区赤坂5-5-9赤坂スバルビル7階  
TEL:03-6869-6606  
FAX:03-6869-6607  
URL:www.primestar.co.jp

●製品の色は印刷物ですので実際の色と若干異なる場合があります。  
●製品の定格およびデザインは改善等のため予告なく変更する場合があります。

# 無電極プラズマランプ 街路灯投光器

## SUBARU ST01 100 IP65

### 灯具写真

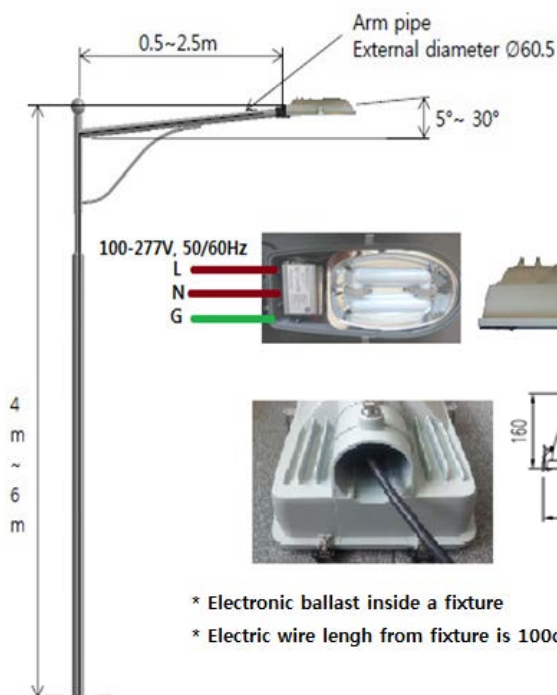

目に優しい

LEDに比べて熱と湿度に強い

60,000時間の長寿命

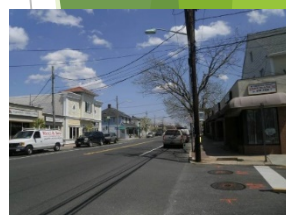

- ☆60,000時間の長寿命
- ☆高照度アルミ反射板
- ☆瞬間点灯・消灯
- ☆使用温度：-5度~60度
- ☆高演色Ra80以上・3波長・ギラツキなし・フリッカーなし
- ☆IP65防塵・防水仕様

\* Electronic ballast inside a fixture  
\* Electric wire length from fixture is 100cm

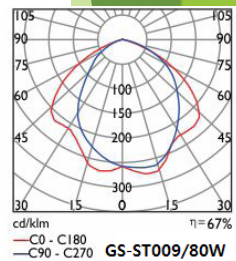

道路、駐車場、交通広場、商店街、工場構内等の野外照明、光照明、野球場、ゴルフ場等の各種スポーツ施設照明、公園、庭園樹木の照明、工場、体育館等の高天井照明、電鉄各社など

品番	消費電力	定格電圧	定格寿命	全光束	力率	演色性	色温度	推奨使用環境
SUBARU ST01-100	100W	200V	60000時間	8000Lm	≥0.98	Ra80以上	5000k	-5℃~60℃

重量：6300g

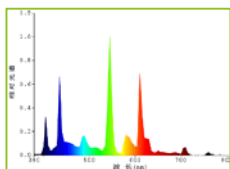

●製品の色は印刷物ですので実際の色と若干異なる場合があります。  
●製品の定格およびデザインは改善等のため予告なく変更する場合があります。



## プライム・スター株式会社

〒107-0052

東京都港区赤坂5-5-9赤坂スバルビル7階

TEL:03-6869-6606

FAX:03-6869-6607

URL:www.primestar.co.jp



# 無電極プラズマランプ 街路灯投光器

## SUBARU ST01 150・200 IP65

### 灯具写真

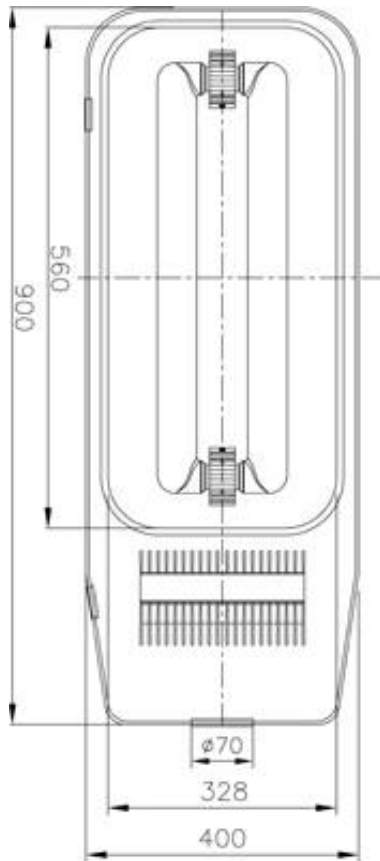

目に優しい

LEDに比べて熱と湿度に強い

60,000時間の長寿命

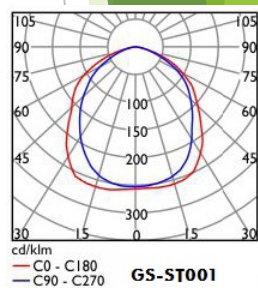
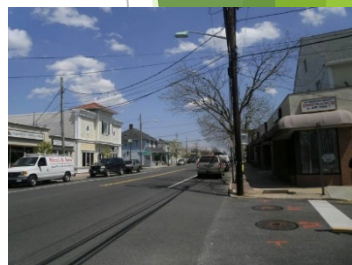

- ☆60,000時間の長寿命
- ☆高照度アルミ反射板
- ☆瞬間点灯・消灯
- ☆使用温度：-5度~60度
- ☆高演色Ra80以上・3波長・ギラツキなし・フリッカーなし
- ☆IP65防塵・防水仕様

道路、駐車場、交通広場、商店街、工場構内等の野外照明、光照明、野球場、ゴルフ場等の各種スポーツ施設照明、公園、庭園樹木の照明、工場、体育館等の高天井照明、電鉄各社など

品番	消費電力	定格電圧	定格寿命	全光束	力率	演色性	色温度	推奨使用環境
SUBARU ST01-150	150W	200V	60000時間	12000Lm	≥0.98	Ra80以上	5000k	-5℃~60℃
SUBARU ST01-200	200W			16000Lm				

サイズ：190\*900\*400

重量：150W：11,490g・200W：11,670g

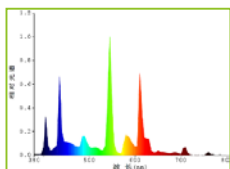

## プライム・スター株式会社

〒107-0052

東京都港区赤坂5-5-9赤坂スバルビル7階

TEL:03-6869-6606

FAX:03-6869-6607

URL:www.primestar.co.jp

●製品の色は印刷物ですので実際の色と若干異なる場合があります。  
●製品の定格およびデザインは改善等のため予告なく変更する場合があります。

# 無電極プラズマランプ 灯具一体型 SUBARU Z1N 150・200 IP65

工場、倉庫、体育館、スポーツ施設、自動車工場 他向け

トンネルに最適

灯具写真

60,000時間の長寿命

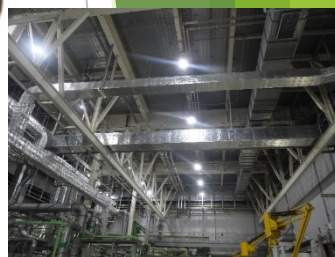

眩しくない

- ☆60,000時間の長寿命
- ☆高照度アルミ反射板
- ☆瞬間点灯・消灯 IP65防塵・防水仕様
- ☆使用温度：-5度~60度
- ☆高演色Ra80以上・3波長・ギラツキなし・フリッカーなし

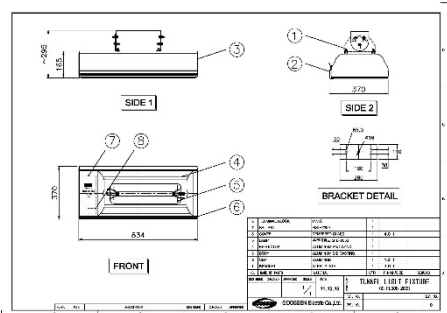

道路、駐車場、交通広場、商店街、工場構内等の野外照明、光照明、野球場、ゴルフ場等の各種スポーツ施設照明、公園、庭園樹木の照明、工場、体育館等の高天井照明、電鉄各社など

品番	消費電力	定格電圧	定格寿命	全光束	力率	演色性	色温度	推奨使用環境
SUBARU Z1N 150	150W	200V	60000時間	12000Lm	≥0.98	Ra80	5000k	-5℃~60℃
SUBARU Z1N 200	200W	200V	60000時間	16000Lm	≥0.98	Ra80	5000K	-5℃~60℃

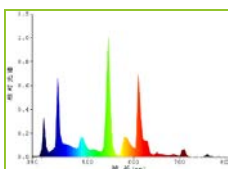

プライム・スター株式会社

〒107-0052 東京都港区赤坂5-5-9赤坂スバルビル7階

TEL:03-6869-6606

FAX:03-6869-6607

URL:www.primestar.co.jp

# PRIMESTAR-無電極プラズマランプ PR-GC18d シリーズ



HR250・300・400・700・1000W水銀灯代替

屋内工場・倉庫など

LEDに比べて熱と湿度に強い

目に優しい

LEDに比べてギラツキなし

LEDに比べて熱に強い

60000時間の長寿命



- 長寿命：60,000時間
- 従来照明の1/2～1/5に軽減
- 瞬間点灯・瞬時再点灯可能  
グレアのない目に優しい光
- 表面温度70～90℃と低い
- 高演色性（Ra80以上）  
自然光に近い光
- 虫が集まりにくい
- 高い発光効率  
白熱電球の約4倍の発熱効率であるため、  
同じ明るさを得るのに約1/4の電力で  
済みます。
- 灯具一体型で取り扱いも簡単
- 屋内倉庫・工場・体育館の高天井照明

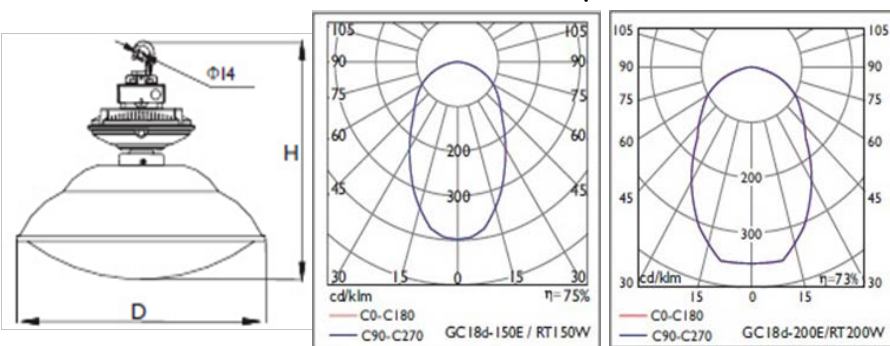

## 製品仕様

型番号	サイズ(D x H)	重量	IP
GC18d 120E～200E	Φ570 X 530 mm	5.8Kg	43
GC18d250E～300E	Φ570 X 545 mm	6.3Kg	43

ランプ	型番号	消費電力	定格寿命	全光束	有効光束密度	演色性	色温度
	GC18d -120E	120W	60,000H	9,000～9,600lm	16,650Plm	Ra80	5000K
	GC18d-150E	150W	60,000H	12,000～12,750lm	22,200Plm	Ra80	5000K
	GC18d-200E	200W	60,000H	16,000～17,000lm	29,600Plm	Ra80	5000K
	GC18d - 250E	250W	60,000H	21,250～22,500lm	39,312Plm	Ra80	5000K
	GC18d-300E	300W	60,000H	24,000～25,500lm	44,400Plm	Ra80	5000K

インバーター	入力電圧	力率	規格ほか
	90～270V(50/60Hz)	0.98以上	PSE CE RoHs UL IP43

# PRIMESTAR-無電極プラズマランプ

# GC18f シリーズ

水銀灯700・1000・1300W水銀灯代替

屋内工場・倉庫など

灯具一体で簡単施工

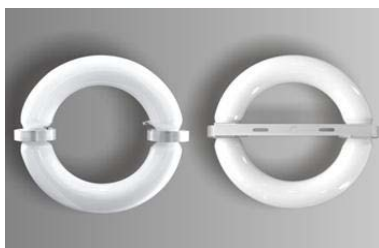
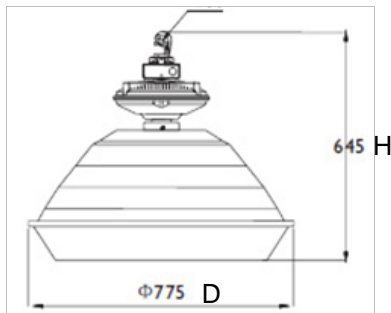

LEDに比べて熱と湿度に強い  
LEDに比べてギラツキなし  
1000W水銀灯の代替

- 長寿命：60,000時間
- 従来照明の1/2～1/5に軽減
- 瞬間点灯・瞬時再点灯可能  
グレアのない目に優しい光
- 表面温度70～90℃と低い
- 高演色性（Ra80以上）  
自然光に近い光
- 虫が集まりにくい

- 高い発光効率  
白熱電球の約4倍の発熱効率であるため、同じ明るさを得るのに約1/4の電力で済みます。取り扱いも簡単
- 屋内倉庫・工場・体育館等の高天井照明

目に優しい

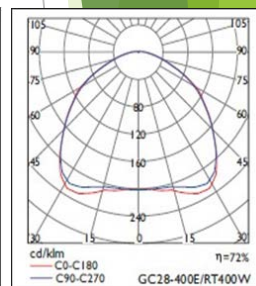
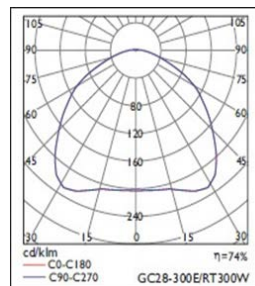

## 製品仕様

型番号	サイズ(D x H)	重量	IP
GC18f-250E	Φ775 X 645 mm	7.4Kg	43
GC18f-300E	Φ775 X 645 mm	7.4Kg	43
GC18f-400E	Φ775 X 645 mm	7.4Kg	43

ランプ	型番号	消費電力	定格寿命	全光束	有効光束密度	演色性	色温度
	GC18f-250E	250W	60,000H	21,250～22,500lm	39,312Plm	Ra80	5000K
	GC18f-300E	300W	60,000H	24,000～25,500lm	44,400Plm	Ra80	5000K
	GC18f-400E	400W	60,000H	32,000～34,000lm	59,200Plm	Ra80	5000K

インバーター	入力電圧	力率	規格ほか
	90～270V (50/60Hz)	0.98以上	PSE CE RoHs UL IP43

# PRIMESTAR-無電極プラズマランプ

# TL 8 シリーズ

水銀灯250・400・700・1000・1300W灯代替

トンネル・高速道路下照明など

トンネル・工場・道路用照明

LEDに比べて熱と湿度に強い

LEDに比べてギラツキなし

1000W水銀灯の代替

IP65防水仕様

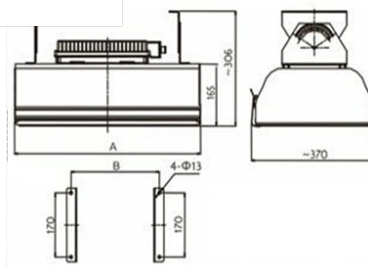

- 長寿命：60,000時間
- 従来照明の1/2～1/5に軽減
- 瞬間点灯・瞬間再点灯可能
- グレアのない目に優しい光
- 表面温度70～90℃と低い
- 高演色性（Ra80以上）
- 自然光に近い光
- 虫が集まりにくい

●高い発光効率  
白熱電球の約4倍の発熱効率であるため、同じ明るさを得るのに約1/4の電力で済みます。取り扱いも簡単

- トンネル・工場・高速道路下照明の高天井照明

## 製品仕様

型番号	サイズ (D X L X P)	重量	IP
TL8-150E	550 X 400 mm	9.6Kg	65
TL8-200E	710 X 500 mm	14.0Kg	65
TL8-250E	835 X 500mm	15.0Kg	65
TL8-300E	960 X 600 mm	16.0Kg	65
TL8-400E	1,220 X 700 mm	18.5Kg	65

ランプ	型番号	消費電力	定格寿命	全光束	有効光束密度	演色性	色温度
	TL8-150E	150W	60,000H	12,000～12,750lm	22,200Plm	Ra80	5000K
	TL8-200E	200W	60,000H	16,000～17,000lm	29,600Plm	Ra80	5000K
	TL8-250E	250W	60,000H	21,250～22,500lm	39,312Plm	Ra80	5000K
	TL8-300E	300W	60,000H	24,000～25,500lm	44,400Plm	Ra80	5000K
	TL8-400E	400W	60,000H	32,000～34,000lm	59,200Plm	Ra80	5000K

インバーター	入力電圧	力率	規格ほか
	90～270V (50/60Hz)	0.98以上	PSE CE RoHs UL IP65

# 無電極プラズマランプ 投光器 GT 2 シリーズ

水銀灯250・400・700・1000W灯代替



灯具一体で簡単施工

LEDに比べて熱と湿度に強い

LEDに比べてギラツキなし

1000W水銀灯の代替

IP55防水仕様

屋外駐車場・野球場・サッカー場など

- 長寿命：60,000時間
- 従来照明の1/2～1/5に軽減
- 瞬間点灯・瞬時再点灯可能
- グレアのない目に優しい光
- 表面温度70～90℃と低い
- 高演色性（Ra80以上）  
自然光に近い光
- 虫が集まりにくい

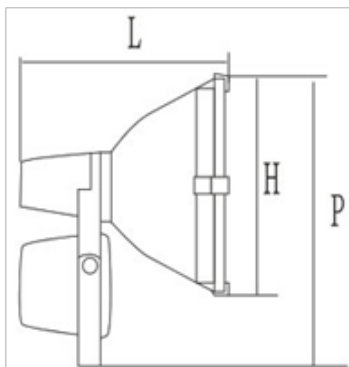

## 製品仕様

型番号	サイズ(D X L X P)	重量	IP
GT2-150～300E	Φ610 X 495 X 780 mm	9.5Kg	55

ランプ	型番号	消費電力	定格寿命	全光束	有効光束密度	演色性	色温度
	GT2-150E	150W	60,000H	12,000～12,750lm	22,200Plm	Ra80	5000K
	GT2-200E	200W	60,000H	16,000～17,000lm	29,600Plm	Ra80	5000K
	GT2-250E	250W	60,000H	21,250～22,500lm	39,312Plm	Ra80	5000K
	GT2-300E	300W	60,000H	24,000～25,500lm	44,400Plm	Ra80	5000K

インバーター	入力電圧	力率	規格ほか
	90～270V(50/60Hz)	0.98以上	PSE CE RoHs UL IP55

# PRIMESTAR-無電極プラズマランプ GC18 シリーズ

天井も明るく照らします



水銀灯150・250・300・400・700・1000W代替え

屋内商業施設・DIYショップ・パチンコ店など

LEDに比べて熱と湿度に強  
LEDに比べてギラツキなし  
1000W水銀灯の代替  
目に優しい

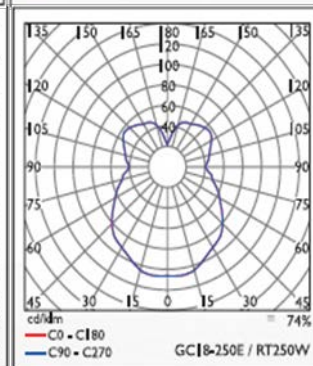
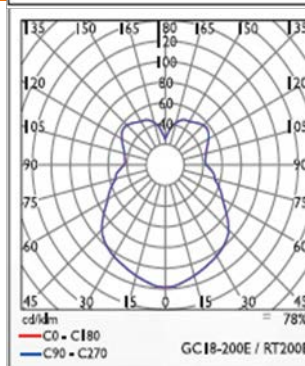
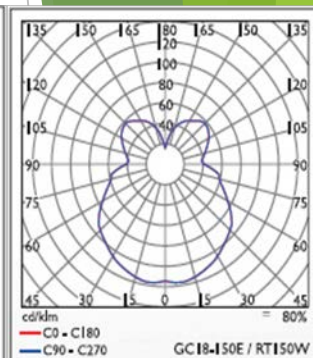
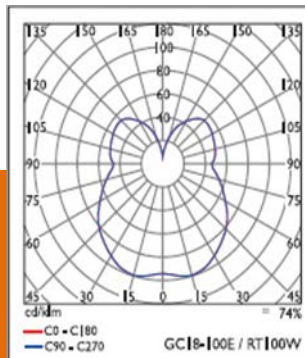

- ▶高い発光効率：白熱電球の約4倍の発熱効率であるため、
- ▶同じ明るさを得るのに約1/4の電力で済みます。
- ▶一体型で取り扱いも簡単
- ▶商業施設、DIYショップの照明、工場、体育館等の高天井照明

## 製品仕様

型番号	D	H	重量
GC18-40E	Φ320mm	440mm	2.5Kg
GC18-100E	Φ410mm	600mm	5.2Kg
GC18-150E/200E	Φ570mm	692mm	7.5Kg
GC18-250E/300E	Φ570mm	704mm	8.5Kg

ランプ	型番号	消費電力	定格寿命	全光束	有効光束密度	演色性	色温度
	GC18-40E	40W	60,000H	3,200lm	5,920plm	Ra80	5000K
	GC18-100E	100W	60,000H	8,000lm	14,800plm	Ra80	5000K
	GC18-150E	150W	60,000H	12,000lm	22,200plm	Ra80	5000K
	GC18-200E	200W	60,000H	16,000lm	29,600plm	Ra80	5000K
	GC18-250E	250W	60,000H	20,000lm	37,000plm	Ra80	5000K
	GC18-300E	300W	60,000H	24,000lm	44,400plm	Ra80	5000K

インバーター	入力電圧	力率	規格ほか
	90~270V50/60Hz	0.98以上	PSE CE RoHs UL IP43

# PRIMESTAR-無電極プラズマランプ

# W J Z シリーズ

水銀灯100・150W灯代替

LEDに比べて熱と湿度に強い

LEDに比べてギラツキなし

目に優しい

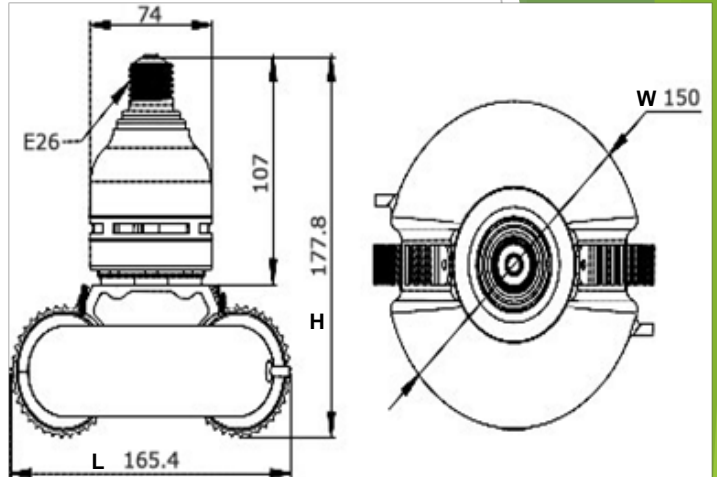
 電源内蔵で工事不要  
E26口金

長寿命：60,000時間  
 低消費電力：従来照明の1/2～1/5に軽減  
 瞬間点灯・瞬時再点灯可能  
 グレアのない目に優しい光  
 表面温度70～90℃と低い  
 高演色性（Ra80以上）自然光に近い光  
 虫が集まりにくい

高い発光効率：白熱電球の約4倍の発熱効率であるため、同じ明るさを得るのに約1/4の電力で済みます。

工事施工、取り扱いも簡単

道路、駐車場、交通広場、商店街、工場構内等の野外照明、光照明、野球場、ゴルフ場等の各種スポーツ施設照明、公園、庭園樹木の照明、工場、体育館等の高天井照明、電鉄各社、スポーツの現場

## 製品仕様

型番号	サイズ (L X W X H)	重量
WJZ40H.RZ	165.4 X 150 X 177.8 mm	800g

ランプ	型番号	消費電力	定格寿命	全光束	有効光束密度	演色性	色温度
	WJZ40H.RZ	40W	30,000H	2,800～3,000lm	5,180Plm	Ra80	5000K

インバーター	入力電圧	力率	規格ほか
	90～270V (50/60Hz)	0.98以上	PSE EMC RoHs



## PRIMESTAR-無電極プラズマランプ

## MQ 5 a シリーズ



水銀灯250・400・700W灯代替

室内ダウンライト

灯具一体で簡単施工

 LEDに比べて熱と湿度に強い  
 LEDに比べてギラツキなし

目に優しい

長寿命：60,000時間  
 低消費電力：従来照明の1/2～1/5に軽減  
 瞬間点灯・瞬時再点灯可能  
 グレアのない目に優しい光  
 表面温度70～90℃と低い  
 高演色性（Ra80以上）自然光に近い光  
 虫が集まりにくい

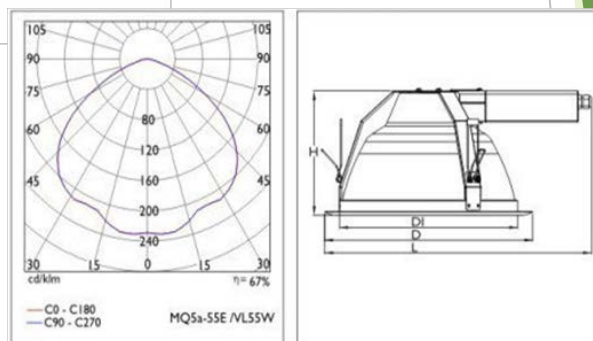

高い発光効率：白熱電球の約4倍の発熱効率であるため、同じ明るさを得るのに約1/4の電力で済みます。一体型で工事施工、取り扱いも簡単

## 製品仕様

型番号	サイズ ( D X D1 X H X L )	外径寸法	重量
MQ5a-35E・55E	Φ295 X Φ254 X 163 X 378 mm	Φ270	1,850g/1920g
MQ5a-85E	Φ295 X Φ254 X 163 X 403 mm	Φ270	2,120g

ランプ	型番号	消費電力	定格寿命	全光束	有効光束密度	演色性	色温度
	MQ5a-35E	35W	60,000H	2,450～2,625lm	4,530Plm	Ra80	5000K
	MQ5a-55E	55W	60,000H	4,125～4,380lm	7,630Plm	Ra80	5000K
	MQ5a-85E	85W	60,000H	6,375～6,800lm	11,790Plm	Ra80	5000K

インバーター	入力電圧	力率	規格ほか
	90～270V (50/60Hz)	0.98以上	PSE CE RoHs UL IP65

# PRIMESTAR-無電極プラズマランプ

# ZY1 シリーズ

水銀灯250・400・700・1000W灯代替

屋外投光照明



灯具一体で簡単施工

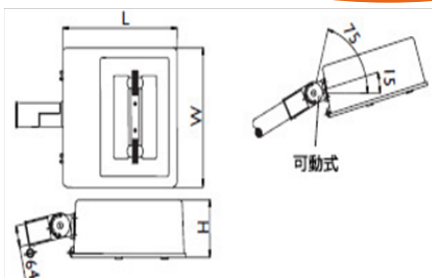

LEDに比べて熱と湿度に強い  
LEDに比べてギラツキなし  
1000W水銀灯の代替  
IP65防水仕様

目に優しい

長寿命：60,000時間  
低消費電力：従来照明の1/2～1/5に軽減  
瞬間点灯・瞬時再点灯可能  
グレアのない目に優しい光  
表面温度70～90℃と低い  
高演色性（Ra80以上）自然光に近い光  
虫が集まりにくい

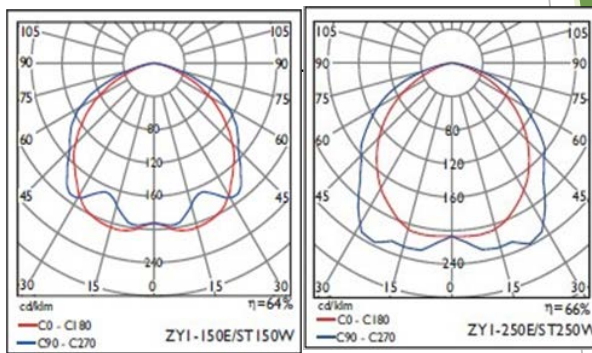

高い発光効率：白熱電球の約4倍の発熱効率であるため、同じ明るさを得るのに約1/4の電力で済みます。

道路、駐車場、交通広場、商店街、工場構内等の野外照明、光照明、野球場、ゴルフ場等の各種スポーツ施設照明、公園、庭園樹木の照明、工場、体育館等の高天井照明、電鉄各社など

## 製品仕様

型番号	サイズ (L X W X H)	重量	IP
ZY1-120E～ZY1300E	605 X 605 X 260 mm	20.0Kg	65

ランプ	型番号	消費電力	定格寿命	全光束	有効光束密度	演色性	色温度
	ZY1-120E	120W	60,000H	9,000～9,600lm	16,650Plm	Ra80	5000K
	ZY1-150E	150W	60,000H	12,000～12,750lm	22,200Plm	Ra80	5000K
	ZY1-200E	200W	60,000H	16,000～17,000lm	29,600Plm	Ra80	5000K
	ZY1-250E	250W	60,000H	21,250～22,500lm	39,312Plm	Ra80	5000K
	ZY1-300E	300W	60,000H	24,000～25,500lm	44,400Plm	Ra80	5000K

インバーター	入力電圧	力率	規格ほか
	90～270V (50/60Hz)	0.98以上	PSE CE RoHs UL IP65

# PRIMESTAR-無電極プラズマランプ

# ZYシリーズ

水銀灯250・400・700W灯代替

屋外投光照明



120~200W

灯具一体で簡単施工

LEDに比べて熱と湿度に強い

LEDに比べてギラツキなし

IP65防水仕様

## 目に優しい

- 長寿命：60,000時間
- 従来照明の1/2~1/5に軽減
- 瞬間点灯・瞬時再点灯可能
- グレアのない目に優しい光
- 表面温度70~90℃と低い
- 高演色性（Ra80以上）  
自然光に近い光
- 虫が集まりにくい

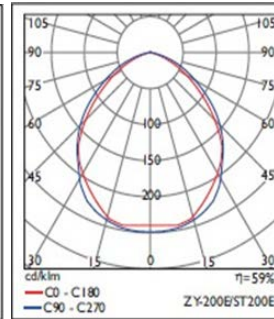
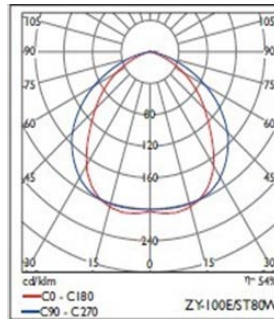

- ▶高い発光効率：白熱電球の約4倍の発熱効率であるため、同じ明るさを得るのに約1/4の電力で済みます。
- ▶一体型で取り扱いも簡単
- ▶商業施設、DIYショップの照明、工場、体育館等の高天井照明

## 製品仕様

型番号	サイズ (L X W X H)	重量	IP
ZY-120E~ZY200E	585 X 377 X 195 mm	17.5Kg	65

ランプ	型番号	消費電力	定格寿命	全光束	有効光束密度	演色性	色温度
	ZY-120E	120W	60,000H	9,000~9,600lm	16,650Plm	Ra80	5000K
	ZY-150E	150W	60,000H	12,000~12,750lm	22,200Plm	Ra80	5000K
	ZY-200E	200W	60,000H	16,000~17,000lm	29,600Plm	Ra80	5000K

インバーター	入力電圧	力率	規格ほか
	90~270V (50/60Hz)	0.98以上	PSE CE RoHs UL IP65